



应用领域

适用于海上浮标，内河浮标，岸标，固定灯桩及海上油田井架信号灯等。

主要功能及特点

- 基于 LED 工艺,其颜色符合 IALA Recommendations E-200-1 要求。
- 灯罩、灯体一体化设计，达到 IP68 防护等级。
- PC 材料，抗 UV，抗震动，耐腐蚀，带防鸟装置。
- 256 种灯质可调，符合 IALA 要求。
- 光强连续可调，光控自动控制，开关照度值可调。
- 内置密封铅酸胶体电池，免维护，易更换。
- 工作稳定，低维护成本。
- 外接充电电源（可选项）。
- 基于 GPS 同步技术实现同步闪烁（可选项）。
- 基于 GSM 通讯技术实现短信故障报警（可选项）。

主要技术参数

光源输出	
有效光强	>40cd
可视距离	>4 海里
LED 可选颜色	红，黄，绿，蓝，白
垂直发散角	>7 度
水平发散角	360 度
光源	LED
LED 寿命	≥100,000 小时
工作	
连续发光时间	>30 天 (14hour darkness, 12.5%duty cycle)
日光开关照度阈值	300 lux±100lux, 用户可调
灯 质	满足 IALA 要求的 256 种(包括常亮, 用户可调)
电 源	
电源提供	单晶硅太阳能板
最大输出功率	5W*4
电 池	免维护密封铅酸胶体电池
电池容量	12V/12 Ah
机械结构	
一体化灯罩	户外抗紫外线级聚碳酸酯 (PC)
防水等级	IP68
重 量	5.9KG
工作温度范围	-40°C ~ +80°C
外型尺寸	高 370mm, 直径 235mm
安装尺寸	底盘 235mm 节圆 200mm 上均布 4 个 Φ16 孔
可选项	外接充电电源, GPS 同步, GSM 短信故障报警

安装尺寸图 (单位: mm)

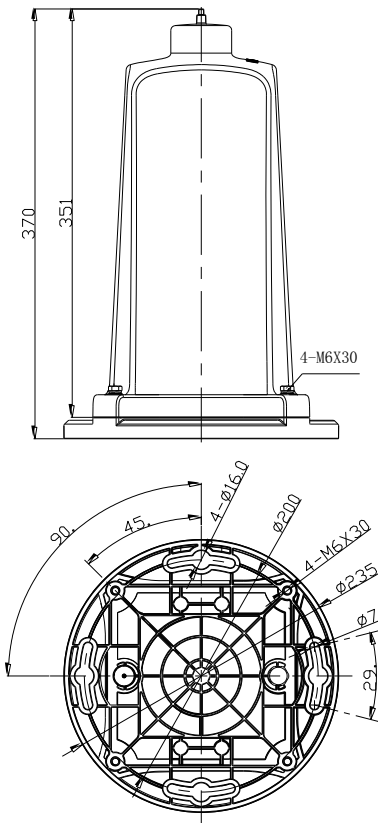

产品应用图



数码管显示说明

- 1分钟内遥控器无按键操作，数码管处于休眠状态（不显示）。
- 按遥控器任意按键唤醒数码管，进入显示状态。
- 显示状态下，数码管交替显示当前页面及对应页面值。
- 数码管各页面、页面值及含义见下表：

页面	页面值	含义
StAt	on	手动开灯，此状态下光控不起作用，灯始终工作（注：此状态不可长期使用）
	oFF	手动关灯，此状态下光控不起作用，灯始终关闭
	Auto	自动，光控起作用
FLSH	000-255	IALA 灯质（即闪烁方式），与灯质表对应
ELnt	00cd-40cd	当前光强值
d2n	000-999L	傍晚时，光控自动开灯的环境照度值
n2d	000-999L	黎明时，光控自动关灯的环境照度值（注：n2d 设置值必须大于 d2n）
bAtt（非设置项）	12.0（举例）	当前电池电压 12.0V
gPS（非设置项）	SrcH	GPS 处于搜星状态
	good	GPS 信号正常





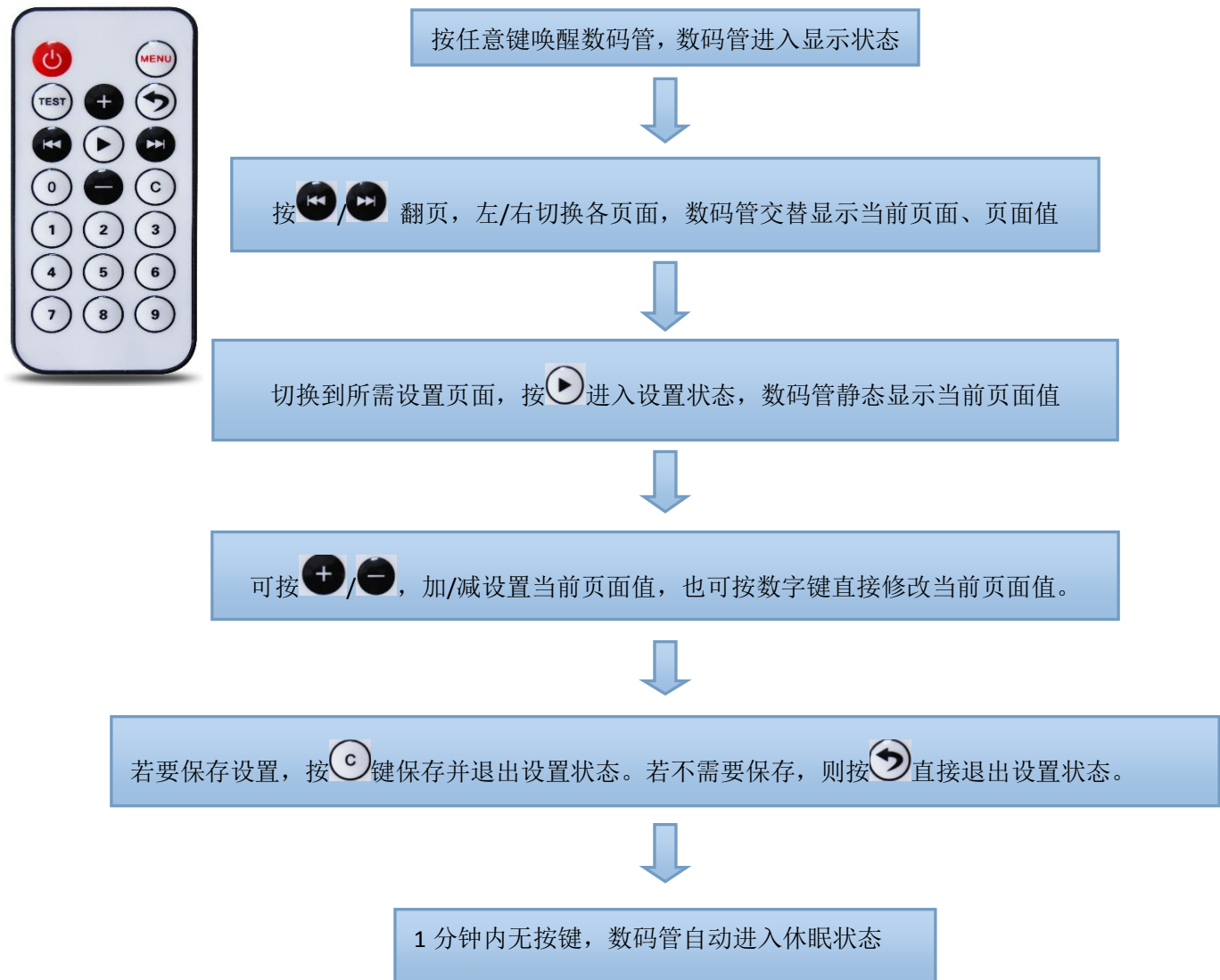

- 5、设置状态下，数码管静止显示当前页面值。

遥控器操作流程(注：按键时遥控器需对着数码管)









StAt (灯模式) 设置说明

举例：将灯设置为自动 (Auto) 模式

- 1、若数码管处于休眠状态，按任意键唤醒数码管，数码管进入显示状态。
- 2、按  /  左右翻页切换到 StAt 页面，再按  进入设置状态，数码管静态显示当前灯模式。
- 3、按  /  页面值在 on、oFF、Auto 间切换，切换到所需设置的值：Auto。
- 4、按  键保存设置并退出设置状态。







FLSH (灯质) 设置说明

举例：将灯质设置为 123

- 1、若数码管处于休眠状态，按任意键唤醒数码管，数码管进入显示状态。
- 2、按  /  左右翻页切换到 FLSH 页面，再按  进入设置状态，数码管静态显示当前灯质。
- 3、按  /  灯质递加/递减，调节到需设置的值：123；或直接遥控器依次按键 1、2、3，数码管显示 123。
- 4、按  键保存设置并退出设置状态。







ELnt (光强) 设置说明

举例：将光强设置为 36cd

- 1、若数码管处于休眠状态，按任意键唤醒数码管，数码管进入显示状态。
- 2、按  /  左右翻页切换到 ELnt 页面，再按  进入设置状态，数码管静态显示当前光强。
- 3、按  /  灯质递加/递减，调节到需设置的值：36cd；或直接遥控器依次按键 3、6，数码管显示 36cd。
- 4、按  键保存设置并退出设置状态。





d2n (傍晚时，光控自动开灯的环境照度值) 设置说明

举例：将 d2n 设置为 200L



- 1、若数码管处于休眠状态，按任意键唤醒数码管，数码管进入显示状态。
- 2、按  /  左右翻页切换到 d2n 页面，再按  进入设置状态，数码管静态显示当前开灯环境照度值。
- 3、按  /  灯质递加/递减，调节到需设置的值：200L；或直接遥控器依次按键 2、0、0，数码管显示 200L。
- 4、按  键保存设置并退出设置状态。

n2d (黎明时，光控自动关灯的环境照度值) 设置说明



举例：将 n2d 设置为 400L

- 1、若数码管处于休眠状态，按任意键唤醒数码管，数码管进入显示状态。
- 2、按  /  左右翻页切换到 n2d 页面，再按  进入设置状态，数码管静态显示当前开灯环境照度值。
- 3、按  /  灯质递加/递减，调节到需设置的值：400L；或直接遥控器依次按键 4、0、0，数码管显示 400L。
- 4、按  键保存设置并退出设置状态。

bAtt (电池电压) 查询说明

- 1、若数码管处于休眠状态，按任意键唤醒数码管，数码管进入显示状态。
- 2、按  /  左右翻页切换到 bAtt 页面，数码管交替显示 bAtt 和当前电池电压值。

gPS (GPS 信号状态) 查询说明

- 1、若数码管处于休眠状态，按任意键唤醒数码管，数码管进入显示状态。
- 2、按  /  左右翻页切换到 gPS 页面，数码管交替显示 gPS 和当前 GPS 信号状态：Srch (搜星中) 或 good (信号正常)。

对应 250 种灯质详见本说明书附件：灯质说明，6 种灯质客户可定制。

灯质编码	含义
F	固定
FL	固定时间内闪烁次数，例如：FL (2) 5.5 S 每 5.5 秒内闪烁两次
Q	快闪
VQ	非常快闪
OC	明暗光，亮光时间长于灭灯时间
ISO	均等光，亮光时间等于灭光时间
LFL	长时间，长闪光
MO	莫尔斯信号，含字母

例如：VQ (6) + LFL 15 S。15 秒内快闪 6 次后长时间闪烁一次。

安装使用方法及注意事项

- 产品采用 PC 材质部件（如灯罩、壳体），不能与工业酒精、香蕉水、异丙醇、四氯化碳、环己酮等有机溶剂直接或间接接触，否则会被腐蚀开裂。
- 请仔细阅读说明书，正确使用本产品。
- 为在运输和储存期间保护蓄电池，StAt 已设置为 off 状态；FLASH：027；光强设置为 36cd；安装或测试前，请先将 StAt 设置为 Auto 或 on，调节所需要的灯质和光强。
- 若首次使用时，灯不亮，可将灯放在太阳光下照射 12 小时或插上充电器补电，即可正常工作。
- 太阳能航标灯必须安装在可充分接受到阳光的地方，以确保太阳能灯可连续工作。
- 将灯具安装在与灯具轴线垂直的安装面上，安装面应平整且有足够的机械强度。
- 如果长时间保存，应将 StAt 设置为 off 状态，且放置在干燥低湿的地方，每半年请将太阳能灯取出放在太阳光下照射五天或使用充电器补电，以保证电池容量。
- 在使用中如有其他问题请与本公司联系。

附件：灯质说明

FLASH	FLASH CODE	ON	OFF
000	F (Steady light)		
001	VQ 0.5 S	0.2	0.3
002	VQ 0.6 S	0.2	0.4
003	VQ 0.6 S	0.3	0.3
004	Q 1 S	0.2	0.8
005	Q 1 S	0.3	0.7
006	Q 1 S	0.4	0.6
007	Q 1 S	0.5	0.5
008	Q 1 S	0.8	0.2
009	Q 1.2 S	0.3	0.9
010	Q 1.2 S	0.5	0.7
011	Q 1.2 S	0.6	0.6
012	FL 1.5 S	0.2	1.3
013	FL 1.5 S	0.3	1.2
014	FL 1.5 S	0.4	1.1
015	FL 1.5 S	0.5	1
016	FL 2 S	0.2	1.8
017	FL 2 S	0.3	1.7
018	FL 2 S	0.4	1.6
019	FL 2 S	0.5	1.5
020	FL 2 S	0.7	1.3
021	FL 2 S	0.8	1.2
022	ISO 2 S	1	1
023	FL 2.5 S	0.3	2.2
024	FL 2.5 S	0.5	2
025	FL 2.5 S	1	1.5
026	FL 3 S	0.2	2.8
027	FL 3 S	0.3	2.7
028	FL 3 S	0.4	2.6
029	FL 3 S	0.5	2.5
030	FL 3 S	0.6	2.4
031	FL 3 S	0.7	2.3

FLASH	FLASH CODE	ON	OFF
032	FL 3 S	1	2
033	ISO 3 S	1.5	1.5
034	OC 3 S	2	1
035	OC 3 S	2.5	0.5
036	OC 3.5 S	2.5	1
037	FL 4 S	0.2	3.8
038	FL 4 S	0.3	3.7
039	FL 4 S	0.4	3.6
040	FL 4 S	0.5	3.5
041	FL 4 S	0.6	3.4
042	FL 4 S	0.8	3.2
043	FL 4 S	1	3
044	FL 4 S	1.5	2.5
045	ISO 4 S	2	2
046	OC 4 S	2.5	1.5
047	OC 4 S	3	1
048	FL 4.3 S	1.3	3
049	FL 5 S	0.2	4.8
050	FL 5 S	0.3	4.7
051	FL 5 S	0.5	4.5
052	FL 5 S	0.9	4.1
053	FL 5 S	1	4
054	FL 5 S	1.5	3.5
055	ISO 5 S	2.5	2.5
056	LFL 5 S	2	3
057	OC 5 S	3	2
058	OC 5 S	4	1
059	OC 5 S	4.5	0.5
060	FL 6 S	0.2	5.8
061	FL 6 S	0.3	5.7
062	FL 6 S	0.4	5.6
063	FL 6 S	0.5	5.5

FLASH	FLASH CODE	ON	OFF
064	FL 6 S	0.6	5.4
065	FL 6 S	1	5
066	FL 6 S	1.2	4.8
067	FL 6 S	1.5	4.5
068	ISO 6 S	3	3
069	LFL 6 S	2	4
070	OC 6 S	4	2
071	OC 6 S	4.5	1.5
072	OC 6 S	5	1
073	FL 7 S	1	6
074	FL 7 S	2	5
075	OC 7 S	4.5	2.5
076	FL 7.5 S	0.5	7
077	FL 7.5 S	0.8	6.7
078	FL 8 S	0.5	7.5
079	FL 8 S	1	7
080	ISO 8 S	4	4
081	LFL 8 S	2	6
082	OC 8 S	5	3
083	LFL 8 S	3	5
084	FL 9 S	0.9	8.1
085	FL 9 S	1	8
086	OC 9 S	6	3
087	FL 10 S	0.2	9.8
088	FL 10 S	0.3	9.7
089	FL 10 S	0.5	9.5
090	FL 10 S	0.8	9.2
091	FL 10 S	1	9
092	FL 10 S	1.5	8.5
093	LFL 10 S	2	8
094	LFL 10 S	3	7
095	ISO 10 S	5	5

FLASH	FLASH CODE	ON	OFF
096	LFL 10 S	4	6
097	OC 10 S	6	4
098	OC 10 S	7	3
099	OC 10 S	7.5	2.5
100	FL 12 S	1.2	10.8
101	FL 12 S	2.5	9.5
102	LFL 12 S	2	10
103	FL 15 S	1	14
104	LFL 15 S	4	11
105	OC 15 S	10	5
106	LFL 20 S	2	18
107	FL 26 S	1	25

FLASH	FLASH CODE	ON	OFF	ON	OFF
108	FL (2) 4 S	0.5	1	0.5	2
109	VQ (2) 4 S	0.2	1	0.2	2.6
110	FL (2) 4.5 S	0.3	1	0.3	2.9
111	FL (2) 4.5 S	0.4	1	0.4	2.7
112	FL (2) 4.5 S	0.5	1	0.5	2.5
113	FL (2) 5 S	0.2	0.8	0.2	3.8
114	FL (2) 5 S	0.2	1.2	0.2	3.4
115	FL (2) 5 S	0.4	0.6	0.4	3.6
116	FL (2) 5 S	0.5	1	0.5	3
117	FL (2) 5 S	1	1	1	2
118	Q (2) 5 S	0.3	0.7	0.3	3.7
119	Q (2) 5 S	0.5	0.5	0.5	3.5
120	FL (2) 5.5 S	0.4	1.4	0.4	3.3
121	FL (2) 6 S	0.3	0.6	1	4.1
122	FL (2) 6 S	0.3	0.9	0.3	4.5
123	FL (2) 6 S	0.3	1	0.3	4.4
124	FL (2) 6 S	0.4	1	0.4	4.2
125	FL (2) 6 S	0.5	1	0.5	4
126	FL (2) 6 S	0.8	1.2	0.8	3.2
127	FL (2) 6 S	1	1	1	3
128	Q (2) 6 S	0.3	0.7	0.3	4.7
129	FL (2) 7 S	1	1	1	4
130	FL (2) 8 S	0.4	0.6	2	5
131	FL (2) 8 S	0.4	1	0.4	6.2
132	FL (2) 8 S	0.5	1	0.5	6
133	FL (2) 8 S	0.8	1.2	2.4	3.6
134	FL (2) 8 S	1	1	1	5
135	OC (2) 8 S	3	2	1	2
136	OC (2) 8 S	5	1	1	1
137	VQ (2) 8 S	0.2	1	0.2	6.6
138	FL (2) 10 S	0.4	1.6	0.4	7.6
139	FL (2) 10 S	0.5	0.5	1.5	7.5
140	FL (2) 10 S	0.5	1	0.5	8
141	FL (2) 10 S	0.5	1.5	0.5	7.5
142	FL (2) 10 S	0.5	2	0.5	7
143	FL (2) 10 S	0.8	1.2	0.8	7.2

FLASH	FLASH CODE	ON	OFF	ON	OFF
144	FL (2) 10 S	1	1	1	7
145	FL (2) 10 S	1	1.5	1	6.5
146	Q (2) 10 S	0.6	0.4	0.6	8.4
147	FL (2) 12 S	0.4	1	0.4	10.2
148	FL (2) 12 S	0.5	1	0.5	10
149	FL (2) 12 S	1.5	2	1.5	7
150	FL (2) 15 S	0.5	1.5	2	11
151	FL (2) 15 S	1	2	1	11
152	Q (2) 15 S	0.2	0.8	0.2	13.8
153	FL (2) 20 S	1	3	1	15
154	FL (2) 25 S	1	1	1	22

FLASH	FLASH CODE	ON	OFF	ON	OFF	ON	OFF
155	Q (3) 5 S	0.5	0.5	0.5	0.5	0.5	2.5
156	VQ (3) 5 S	0.2	0.3	0.2	0.3	0.2	3.8
157	VQ (3) 5 S	0.3	0.2	0.3	0.2	0.3	3.7
158	VQ (3) 5 S	0.3	0.3	0.3	0.3	0.3	3.5
159	FL (3) 6 S	0.5	1	0.5	1	0.5	2.5
160	FL (2+1) 6 S	0.3	0.4	0.3	1.2	0.3	3.5
161	Q (3) 6 S	0.3	0.7	0.3	0.7	0.3	3.7
162	FL (3) 8 S	0.5	1	0.5	1	0.5	4.5
163	FL (3) 9 S	0.3	1	0.3	1	0.3	6.1
164	FL (3) 9 S	0.8	1.2	0.8	1.2	0.8	4.2
165	FL (3) 10 S	0.3	0.7	0.3	0.7	0.9	7.1
166	FL (3) 10 S	0.4	0.6	0.4	0.6	1.2	6.8
167	FL (3) 10 S	0.5	0.5	0.5	0.5	0.5	7.5
168	FL (3) 10 S	0.5	1.5	0.5	1.5	0.5	5.5
169	FL (3) 10 S	0.6	0.6	0.6	0.6	0.6	7
170	FL (3) 10 S	1	1	1	1	1	5
171	FL (2+1) 10 S	0.5	0.7	0.5	2.1	0.5	5.7
172	OC (3) 10 S	5	1	1	1	1	1
173	Q (3) 10 S	0.3	0.7	0.3	0.7	0.3	7.7
174	FL (2 + 1) 10 S	0.5	0.5	0.5	0.5	1.5	6.5
175	FL (3) 12 S	0.5	1.5	0.5	1.5	0.5	7.5
176	FL (3) 12 S	0.5	2	0.5	2	0.5	6.5
177	FL (3) 12 S	0.8	1.2	0.8	1.2	0.8	7.2
178	FL (3) 12 S	1	1	1	3	1	5
179	FL (2+1) 12 S	0.8	1.2	0.8	2.4	0.8	6
180	FL (2+1) 12 S	1	1	1	4	1	4
181	FL (2+1) 13.5 S	1	1	1	4	1	5.5
182	FL (3) 15 S	0.3	1.7	0.3	1.7	0.3	10.7
183	FL (3) 15 S	0.4	1	0.4	1	0.4	11.8
184	FL (3) 15 S	0.5	1.5	0.5	1.5	0.5	10.5
185	FL (2+1) 15 S	0.6	0.3	0.6	0.3	1.4	11.8
186	FL (2+1) 15 S	0.7	0.5	0.7	0.5	1.9	10.7
187	FL (2+1) 15 S	0.7	0.7	0.7	0.7	2.1	10.1
188	FL (2+1) 15 S	1	2	1	5	1	5
189	VQ (3) 15 S	0.1	0.5	0.1	0.5	0.1	13.7
190	FL (3) 20 S	0.5	3	0.5	3	0.5	12.5
191	FL (3) 20 S	0.5	1.5	0.5	1.5	0.5	15.5
192	FL (3) 20 S	0.8	1.2	0.8	1.2	0.8	15.2
193	FL (3) 20 S	1	1	1	1	1	15

FLASH	FLASH CODE	ON	OFF	ON	OFF	ON	OFF	ON	OFF
194	VQ (4) 4 S	0.3	0.3	0.3	0.3	0.3	0.3	0.3	1.9
195	Q (4) 6 S	0.3	0.7	0.3	0.7	0.3	0.7	0.3	2.7
196	Q (4) 6 S	0.4	0.6	0.4	0.6	0.4	0.6	0.4	2.6
197	FL (4) 10 S	0.5	1	0.5	1	0.5	1	0.5	5
198	FL (4) 10 S	0.8	1.2	0.8	1.2	0.8	1.2	0.8	3.2
199	Q (4) 10 S	0.3	0.7	0.3	0.7	0.3	0.7	0.3	6.7
200	FL (4) 12 S	0.3	1.7	0.3	1.7	0.3	1.7	0.3	5.7
201	FL (4) 12 S	0.5	0.5	0.5	0.5	0.5	0.5	0.5	8.5
202	FL (4) 12 S	0.5	1.5	0.5	1.5	0.5	1.5	0.5	5.5
203	FL (4) 12 S	0.8	1.2	0.8	1.2	0.8	1.2	0.8	5.2
204	Q (4) 12 S	0.3	0.7	0.3	0.7	0.3	0.7	0.3	8.7
205	FL (4) 15 S	0.5	1.5	0.5	1.5	0.5	1.5	0.5	8.5
206	FL (4) 15 S	1	1	1	1	1	1	1	8
207	FL (4) 15 S	1.5	0.5	0.5	0.5	0.5	0.5	0.5	10.5
208	FL (4) 16 S	0.5	1.5	0.5	1.5	0.5	1.5	0.5	9.5
209	FL (4) 20 S	0.3	3	0.3	3	0.3	3	0.3	9.8
210	FL (4) 20 S	0.5	1.5	0.5	1.5	0.5	1.5	0.5	13.5
211	FL (4) 20 S	0.5	1.5	0.5	1.5	0.5	4.5	0.5	10.5
212	FL (4) 20 S	1.5	1.5	1.5	1.5	1.5	1.5	1.5	9.5
213	Q (4) 20 S	0.5	0.5	0.5	0.5	0.5	0.5	0.5	16.5
214	Q (4) 28 S	0.5	0.5	0.5	0.5	0.5	0.5	0.5	24.5
215	FL (4) 30 S	0.5	0.5	0.5	0.5	0.5	0.5	0.5	26.5

FLASH	FLASH CODE	ON	OFF	ON	OFF	ON	OFF	ON	OFF	ON	OFF
216	Q (5) 7 S	0.3	0.7	0.3	0.7	0.3	0.7	0.3	0.7	0.3	2.7
217	Q (5) 10 S	0.3	0.7	0.3	0.7	0.3	0.7	0.3	0.7	0.3	5.7
218	FL (5) 16.5 S	5	1.5	0.5	1.5	0.5	1.5	0.5	1.5	0.5	3.5
219	FL (5) 20 S	0.5	0.5	0.5	0.5	0.5	0.5	0.5	0.5	0.5	15.5
220	FL (5) 20 S	0.8	1.2	0.8	1.2	0.8	1.2	0.8	1.2	0.8	11.2
221	FL (5) 20 S	1	1	1	1	1	1	1	1	1	11

FLASH	FLASH CODE	ON	OFF	ON	OFF	ON	OFF	ON	OFF	ON	OFF	ON	OFF
222	Q (6) 10 S	0.3	0.7	0.3	0.7	0.3	0.7	0.3	0.7	0.3	0.7	0.3	0.7
223	FL (6) 15 S	0.3	0.7	0.3	0.7	0.3	0.7	0.3	0.7	0.3	0.7	0.3	0.7
224	FL (6) 15 S	0.5	1	0.5	1	0.5	1	0.5	1	0.5	1	0.5	1
225	FL (6) + LFL 15 S	0.5	1	0.5	1	0.5	1	0.5	1	0.5	1	0.5	1

FLASH	FLASH CODE	ON	OFF	ON	OFF	ON	OFF	ON	OFF	ON	OFF	ON	OFF	ON	OFF
226	VQ (6) + LFL 10 S	0.2	0.3	0.2	0.3	0.2	0.3	0.2	0.3	0.2	0.3	0.2	0.3	2	5
227	VQ (6) + LFL 10 S	0.3	0.3	0.3	0.3	0.3	0.3	0.3	0.3	0.3	0.3	0.3	0.3	2	4.4
228	Q (6) + LFL 15 S	0.2	0.8	0.2	0.8	0.2	0.8	0.2	0.8	0.2	0.8	0.2	0.8	2	7
229	Q (6) + LFL 15 S	0.3	0.7	0.3	0.7	0.3	0.7	0.3	0.7	0.3	0.7	0.3	0.7	2	7
230	Q (6) + LFL 15 S	0.6	0.6	0.6	0.6	0.6	0.6	0.6	0.6	0.6	0.6	0.6	0.6	2	5.8
231	VQ (6) + LFL 15 S	0.3	0.3	0.3	0.3	0.3	0.3	0.3	0.3	0.3	0.3	0.3	0.3	2	9.4

FLASH	FLASH CODE	ON	OFF	ON	OFF	ON	OFF	ON	OFF	ON	OFF	ON	OFF	ON	OFF	ON	OFF	ON	OFF
232	VQ (9) 10 S	0.2	0.3	0.2	0.3	0.2	0.3	0.2	0.3	0.2	0.3	0.2	0.3	0.2	0.3	0.2	0.3	0.2	0.3
233	VQ (9) 10 S	0.3	0.3	0.3	0.3	0.3	0.3	0.3	0.3	0.3	0.3	0.3	0.3	0.3	0.3	0.3	0.3	0.3	0.3
234	Q (9) 15 S	0.2	0.8	0.2	0.8	0.2	0.8	0.2	0.8	0.2	0.8	0.2	0.8	0.2	0.8	0.2	0.8	0.2	0.8
235	Q (9) 15 S	0.3	0.7	0.3	0.7	0.3	0.7	0.3	0.7	0.3	0.7	0.3	0.7	0.3	0.7	0.3	0.7	0.3	0.7
236	Q (9) 15 S	0.6	0.6	0.6	0.6	0.6	0.6	0.6	0.6	0.6	0.6	0.6	0.6	0.6	0.6	0.6	0.6	0.6	0.6

FLASH	FLASH CODE	ON	OFF	ON	OFF	ON	OFF	ON	OFF	ON	OFF	ON	OFF
MORSE CODE () INDICATES LETTER													
237	MO (A) 6 S	0.3	0.6	1	4.1								
238	MO (A) 8 S	0.4	0.6	2	5								
239	MO (A) 8 S	0.8	1.2	2.4	3.6								
240	MO (U) 10 S	0.3	0.7	0.3	0.7	0.9	7.1						
241	MO (U) 10 S	0.4	0.6	0.4	0.6	1.2	6.8						
242	MO (U) 10 S	0.5	0.5	0.5	0.5	1.5	6.5						
243	MO (A) 10 S	0.5	0.5	1.5	7.5								
244	MO (D) 10 S	5	1	1	1	1	1						
245	MO (A) 15 S	0.5	1.5	2	11								
246	MO (U) 15 S	0.6	0.3	0.6	0.3	1.4	11.8						
247	MO (U) 15 S	0.7	0.5	0.7	0.5	1.9	10.7						
248	MO (U) 15 S	0.7	0.7	0.7	0.7	2.1	10.1						
249	MO (B) 15 S	1.5	0.5	0.5	0.5	0.5	0.5	0.5	10.5				
250	MO (F) 15 S	0.5	0.5	0.5	0.5	1.5	0.5	0.5	10.5				